

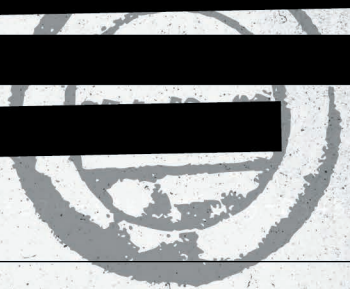

## Документы для миссии



Шаг Один

### Подготовка

Вначале распечатайте этот документ... именно односторонним, а не двусторонним способом: вам понадобятся отдельные страницы позже.

Этот документ содержит тренировочное задание и Миссия 1: "Вокзал".

Шаг Два

### Команда

Лучше всего играть в Escape Team в команде с 2-4 игроками.

Каждая миссия состоит из различных фаз, коды для их решения должны быть введены последовательно (начиная с фазы 1). Вы можете разрезать страницы и работать параллельно.

Расположите все страницы вашей миссии перед собой на столе.

Шаг Три

### Инвентарь

В обзоре в начале миссии перечислен необходимый инвентарь (ножницы, ручки и т.д.).

Все должно быть под рукой. Мы рекомендуем использовать цветные ручки, которые легко отличить друг от друга. Карандаш и ластик также могут оказаться полезными!

Шаг Четыре

### Старт игры

Запустите приложение Escape Team. История будет рассказана в виде аудиоспектакля, уведомления будут информировать вас о новых подсказках. Обязательно включите звук\* на своем устройстве. Выберите свою миссию в приложениях — и ваше приключение началось...

\*Если вы используете iPhone, также переведите "Переключатель режима звука" (находится выше кнопок громкости на боковой стороне устройства) в положение "Звук включен".

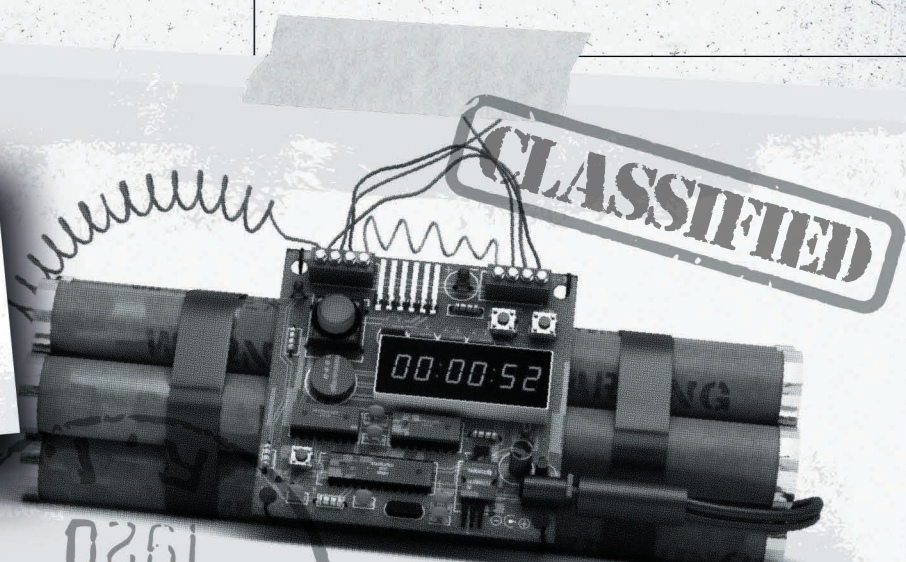



# Тренировочная Миссия

01

05

**CONFIRMED**

- Легко/ [REDACTED]
- 10 минут макс.
- 2-4 игрока
- Ножницы, ручки, бумага

Это напряженная миссия, в которой важно оставаться сосредоточенными и эффективно сотрудничать даже в условиях стресса.

[REDACTED]

832982-3248072390  
ESCAPE TEAM-23486



Эй, дураки!

Бомба будет обезврежена за три фазы — я держу пари, что вы этого никогда не сможете сделать. Если вы все-таки хотите попытаться, то, пожалуйста: каждая из моих гениальных загадок приведет к пятизначному коду для соответствующей фазы. Как только вы считаете, что справились с фазой, введите код в приложении и подтвердите его с помощью "OK".\*

\* Если вы вводите неправильный код, то вам будет начислено штрафное время! Тик-так!

X = ..... - ..... . . . . .

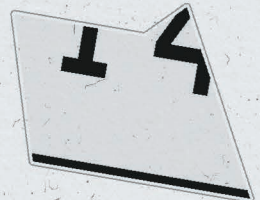





# Тренировочная миссия

04

05

А ..

Б ....

В ...

Г ...

Д ...

Е ..

Ж ....

З .....

И ..

Й .....

К ...

Л .....

М ..

Н ..

О .....

П .....



Handwritten mathematical notes and diagrams on a piece of paper:

- Equations:  $N_j, v_j | C_j | N_j, v_j, N_j, v_j$ ;  $y^2 - (v_1 + v_2)(N_1 + N_2)$ ;  $(x-1)^2 - \frac{1}{(x-1)^2} - 4(x-1) - \frac{1}{(x-1)^2} + \frac{1}{(x-1)^2}$
- Diagram: A directed graph with nodes labeled  $P$ ,  $Q$ ,  $P \& Q$ ,  $P \vee Q$ , and  $FALSE$ .
- Equation:  $\int \int \delta_c(\phi(x,y)) |\nabla(\phi(x,y))| dx dy$
- Diagram: A graph with a vertical line and a curve  $y=f(x)$ . A point  $x$  is marked on the x-axis.
- Text: "In  $(\Delta)$  is the intersection of  $f^{-1}(c) \cap \partial \Omega$ "
- Equation:  $\Delta(c) = \emptyset$
- Text: " $y_1, y_2 \in C \setminus \{c_0\}$  satisfy  $\Delta(y_i)$  if and only if there are elements  $a_i$  such that  $y_i = f(a_i) \in P(\partial)$ "
- Text: " $B \setminus \{b_0\}$  is the pullback of  $A \setminus \{a_0\}$ "



Фаза  
Три



# Бонусная миссия

05

05

Нас можно найти в Instagram под ником **@playescapeteam**. Мы будем рады видеть ваши посты с фотографиями, на которых вы изображены во время игры — конечно же, без спойлеров! Отправьте нам ссылку на ваш пост по адресу **mission@escape-team.com**, и мы отблагодарим вас шестью кодами для получения миссии 5: „Метро“ — один для вас и пять для ваших друзей!

Обратите внимание: эти коды действуют только (!) на устройствах с операционной системой Android. Но ведь у вас наверняка есть кто-то в кругу друзей, у кого есть смартфон на Android?



001-006



832982-3248072390-23486  
ESCAPE TEAM-2348623-234



002-006



832982-3248072390-23486  
ESCAPE TEAM-2348623-234



003-006

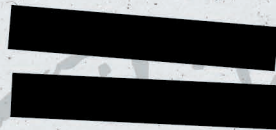

832982-3248072390-23486  
ESCAPE TEAM-2348623-234



004-006

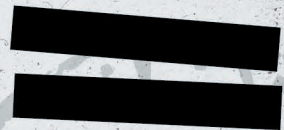

832982-3248072390-23486  
ESCAPE TEAM-2348623-234



005-006

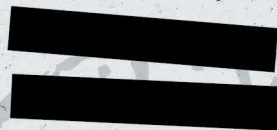

832982-3248072390-23486  
ESCAPE TEAM-2348623-234



006-006

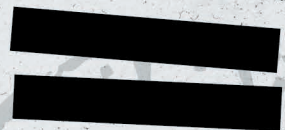

832982-3248072390-23486  
ESCAPE TEAM-2348623-234



# Миссия 01

## Ж/Д вокзал

01  
06

**CONFIRMED**

- Легко/ [REDACTED]
- 15 минут макс.
- 2-4 игрока
- Ножницы, ручки, бумага

Вас ожидает миссия, которая испытает вашу командную работу. Сотрудничайте и сохраняйте спокойствие, и у вас не будет проблем с этой бомбой. В конце концов, никто не хочет, чтобы кто-то взорвался...

82-3248072390  
E. TEAM-23486

# The Old Newspaper

SECTION 4

Фаза  
Один



чёрная ладья  
с a2 на a1.

ЛОКОМОТИВ





# Миссия 01: Железнодорожный вокзал

03

06

## Фаза Три

Код содержит цифры 0, 3, 4, 5 и 8.  
Но в каком порядке?

Четверка стоит справа от пятерки,  
но не непосредственно рядом с ней.  
Ноль и пятерка имеют максимальное  
расстояние между собой. Тройка  
находится между двумя числами,  
которые обычно следуют за ней. Сумма  
двух чисел справа равна сумме двух  
чисел слева.

Белый ферзь с b3 на b5.  
Черный слон с f7 на g6.

Не забудьте:  
Гамма на Каппу и  
Эпсилон на Бету.

Обратная сторона  
металла?

# Миссия 01: Железнодорожный вокзал

Фаза Четыре

Начиная с севера и двигаясь по часовой стрелке: Сколькo звезд находится в руках сверхновой звезды?

- Черная ладья с c2 на c1.
- Белый слон с h3 на g4.
- Черный слон с h7 на f5.
- Белый ферзь с a4 на c4.
- Черная ладья с c1 на b1.
- Белый слон с g4 на f3.
- Черный слон с f5 на e6.
- Белая ладья с h1 на e1.
- Черная...

LES DAMES EN 2 MOIS

LES CRISUX GRIS OU BLANCS

LES SOURCILS

LES DENTIFRICES

LES RIDES

LES CHATEAUX

LES COUTURES

LES ECHO de la Mode

# Миссия 01: Железнодорожный вокзал

05

06



Временно сложите континуум пространства-времени так, чтобы Эта попала на Иоту, Альфа на Зету, Лямбда на Дельту.

# Миссия 01: Железнодорожный вокзал

06

06



- ...ладья с b1 на b2.
- Белый ферзь с c4 на b3.
- Черный слон с e6 на f7.
- Белый слон с f3 на e4.
- Чёрная ладья с b2 на a2...



# Миссия 02

## Терминал

01  
06

**CONFIRMED**

- Легко/ [REDACTED]
- 20 минут макс.
- 2-4 игрока
- Ножницы, ручки, бумага

Это напряженная миссия, в которой важно оставаться сосредоточенными и эффективно сотрудничать даже в условиях стресса.

[REDACTED]

832982-3248072390  
ESCAPE TEAM-23486

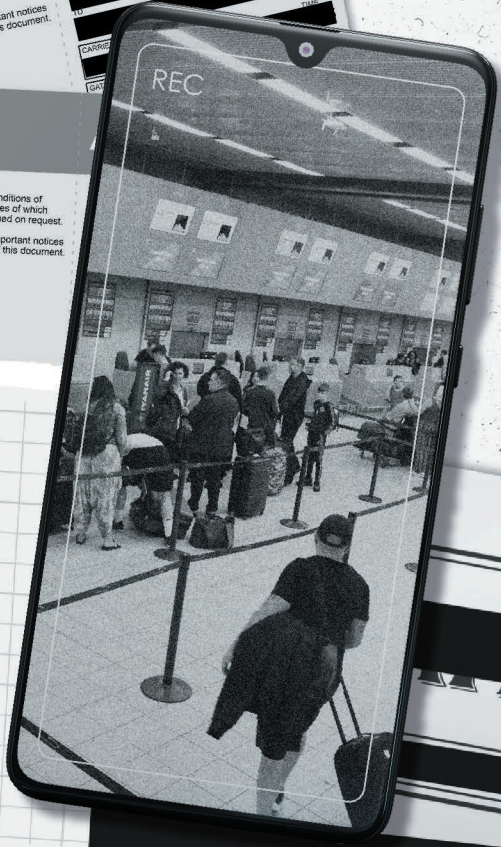
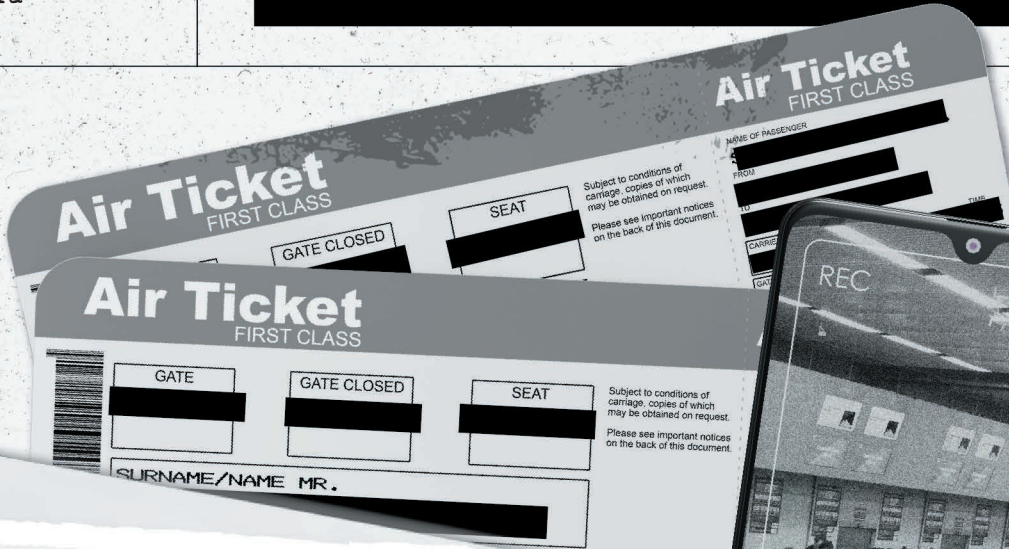

**Фаза  
Один**

Человек не должен чувствовать себя одиноко. Он ведь не спящий в берлоге бедный лежебока.



# Миссия 02: Терминал

02

06

Фаза  
Один

Тысячи булок нам хватило сполна. Не съела даже такое количество семья.

Фаза  
четыре

Q  
M  
A  
B

Примечание для себя:

Если отсутствует первое число, посмотри на начало строки.

# Миссия 02: Терминал

03

06

Фаза  
Один

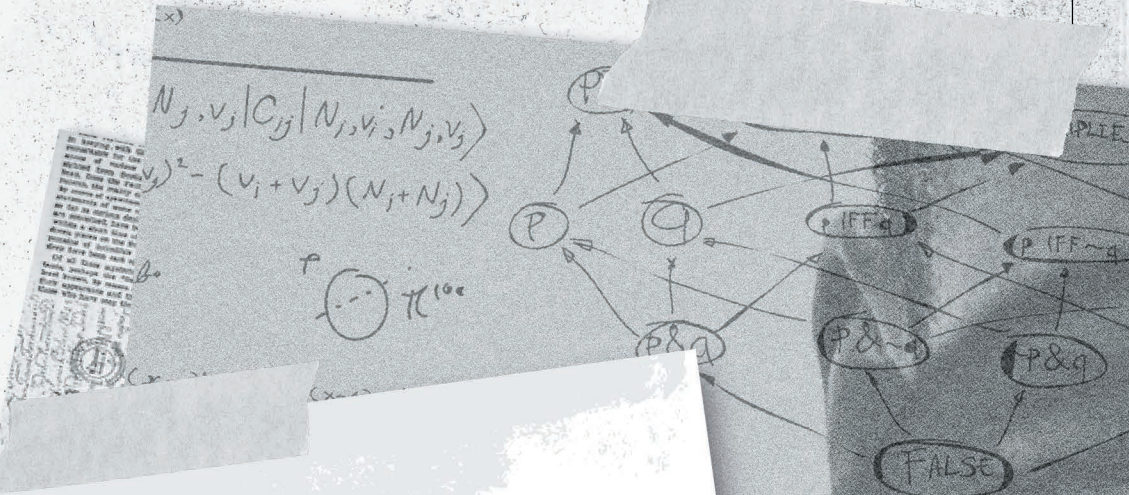

Радость дважды наполняет наши сердца,

Ещё один прекрасный день начинается.

Фаза  
Четыре

(Сердце, М, треугольник, странная М,  
8 - все ясно?)

**Air Ticket** FIRST CLASS

**Air Ticket** FIRST CLASS

**Air Ticket** FIRST CLASS

Subject to conditions of carriage, copies of which may be obtained on request. Please see important notices on the back of this document.

NAME OF PASSENGER: [REDACTED]  
FROM: [REDACTED] TO: [REDACTED] CLASS/DATE: [REDACTED] TIME: [REDACTED]  
CARRIER/FLIGHT: [REDACTED] SEAT: [REDACTED] NO: [REDACTED]  
GATE: [REDACTED] GATE CLOSED: [REDACTED]

GATE: [REDACTED] GATE CLOSED: [REDACTED] SEAT: [REDACTED]

SURNAME/NAME MR. [REDACTED]

# Миссия 02: Терминал

04

06

Фаза Два



832982-32  
ESCAPE TEA







# Миссия 02: Терминал

06

06

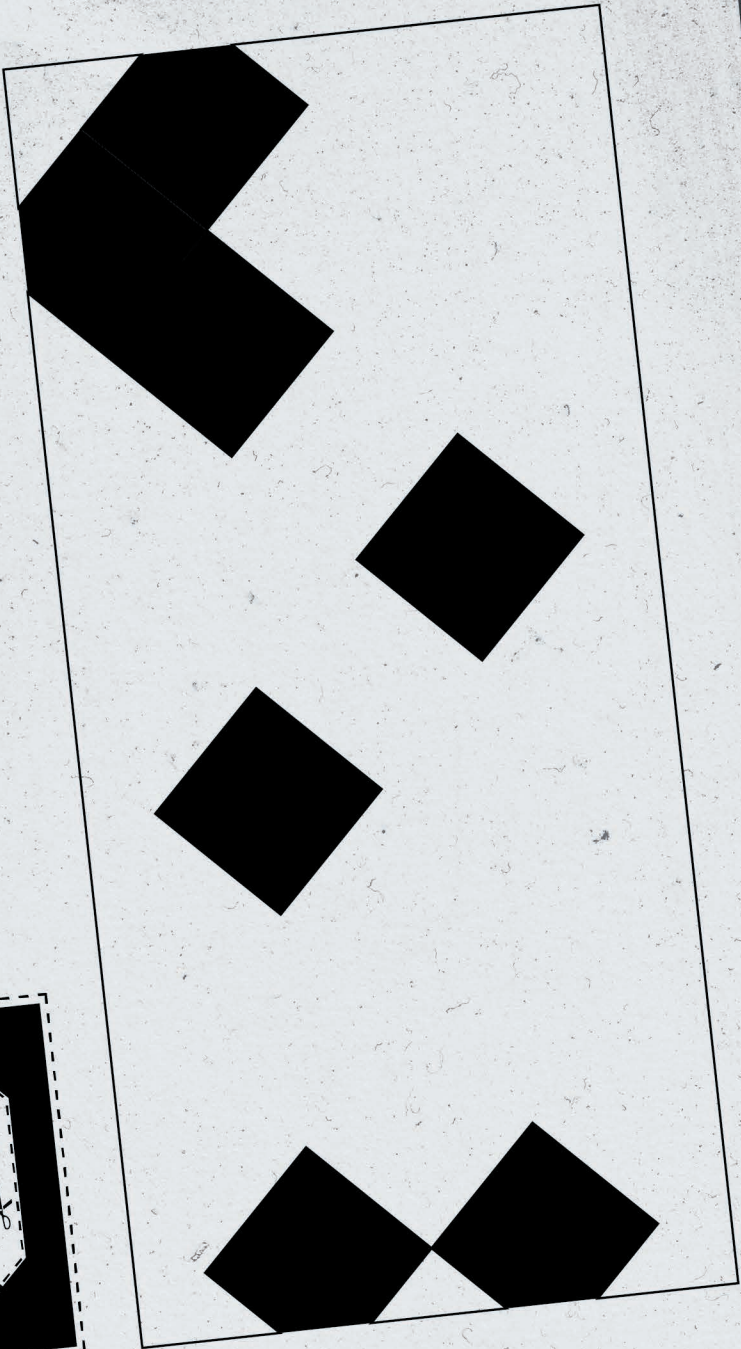

Фаза Пять

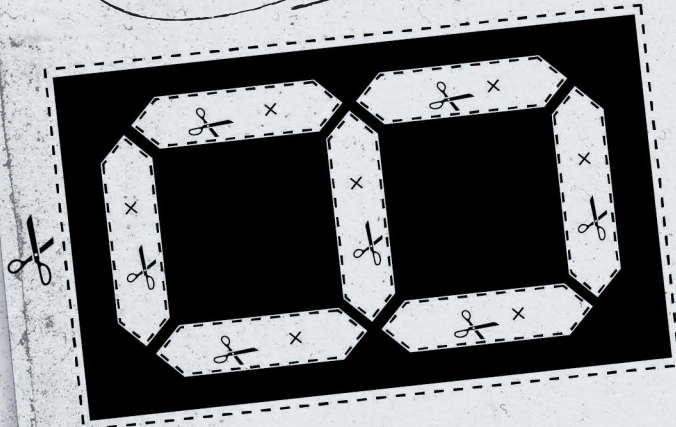



# Миссия 03

## Лифт

01

07



- Сложно/
- 30 минут макс.
- 2-4 игрока
- Ножницы, ручки, бумага

Эта миссия требует разностороннего использования ваших навыков и остается захватывающей до самой последней секунды...

82-3248072390  
ESCAPE TEAM-23436

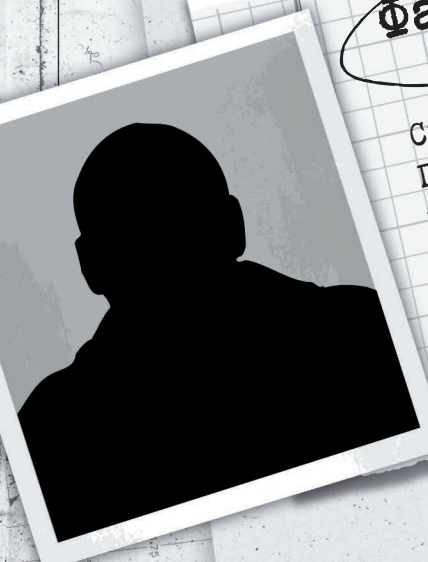

### Фаза Один

Снова вы! Вам, видимо, скучно!  
Попробуйте себя в sudoku, прежде  
чем вы умрете от скуки...



4	1			6	5			7
E		6			7	4	8	
2		7	4	9				6

3		1	5	A			7	2
	9			4	2	3		8
1		8	6		C		2	9
	2			1	8	6	4	
6	B		3					1

Фаза Два

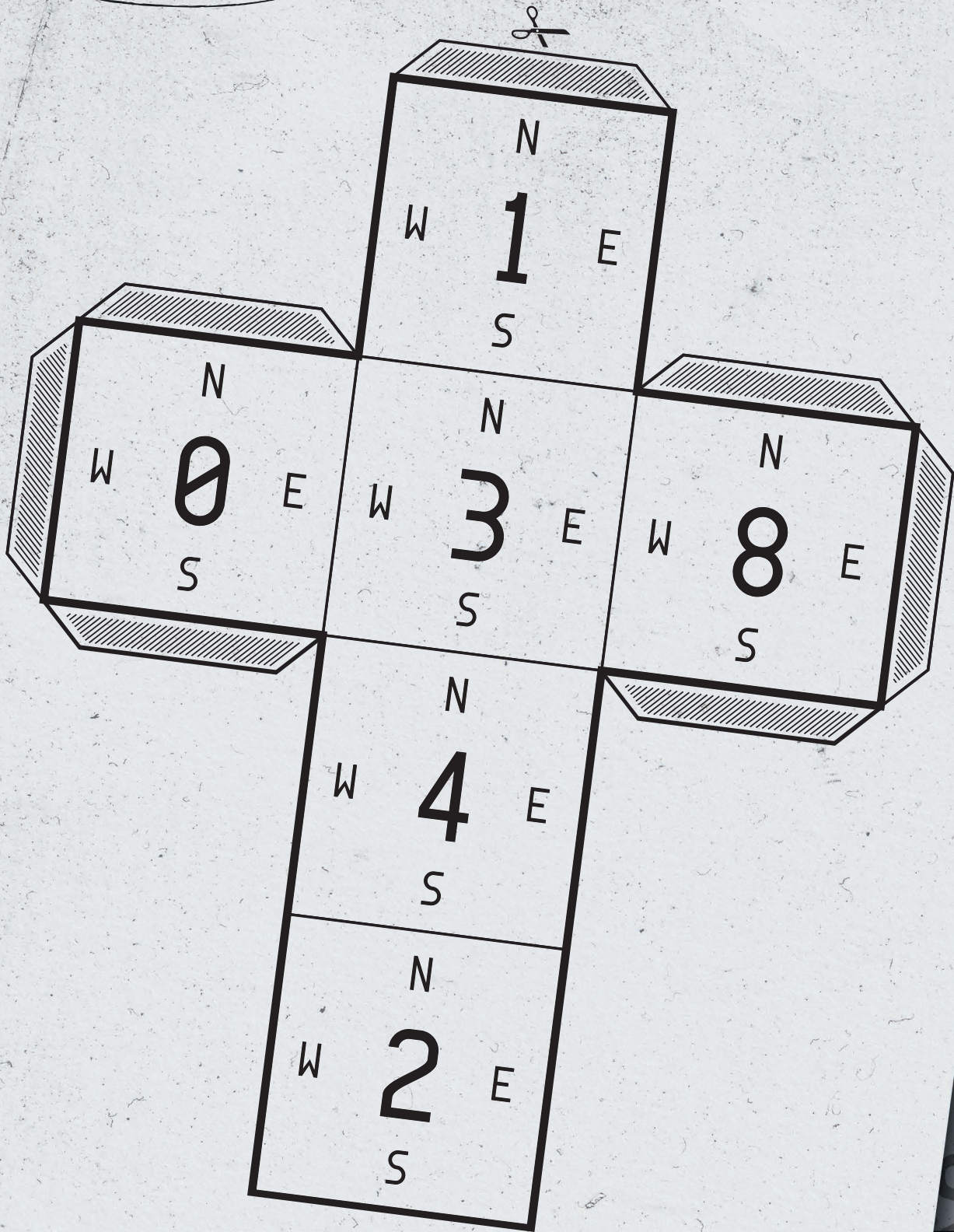

# Миссия 03: Лифт

03

07

Разместите готовый кубик так, чтобы 8 была направлена к потолку, а север был сверху. Поверните кубик на  $90^\circ$  по часовой стрелке. Опустите его на бок, лежащий на западе. Число, которое теперь находится сверху, обозначим как А. Затем поверните запад вверх. Опустите кубик два раза на север. Затем опустите его два раза на бок, лежащий на востоке, затем на бок, лежащий на западе. Какое число теперь находится на скрытой стороне? Это число обозначим как В. Поверните юг вправо. Затем опустите кубик на бок, лежащий слева. С - это сумма чисел, которые можно прочитать на левой и правой сторонах. Опустите кубик так, чтобы 4 находилась на нижней, скрытой стороне. Какое число находится на одну сторону к западу от числа, которое теперь находится сверху, а затем еще одну сторону к востоку? Это число обозначим как D.

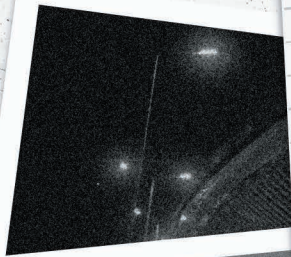

1. Если Луна находится в Уране, а Солнце находится на юго-западе, смотрите на восток.
2. Если вода находится в Нептуне, а на севере грозит, смотрите на запад.
3. Если Солнце находится в Марсе, а Луна находится на юго-востоке, смотрите на юг.

4. Если Луна находится в Меркурии, а вода находится на западе, смотрите на восток.
5. Если Земля находится на севере, а Луна находится в Марсе, смотрите на юг.

**Фаза четыре**

Рассматривая Е кубистически, это число, которое можно прочесть на противоположной стороне от D.

А Б В Г Д Е Ж З И Й К Л М Н О П Р С Т У Ф Х Ц Ч Ш Щ Ъ Ы Ь Э Ю Я

А Б В Г Д Е Ж З И Й К Л М Н О П Р С Т У Ф Х Ц Ч Ш Щ Ъ Ы Ь Э Ю Я

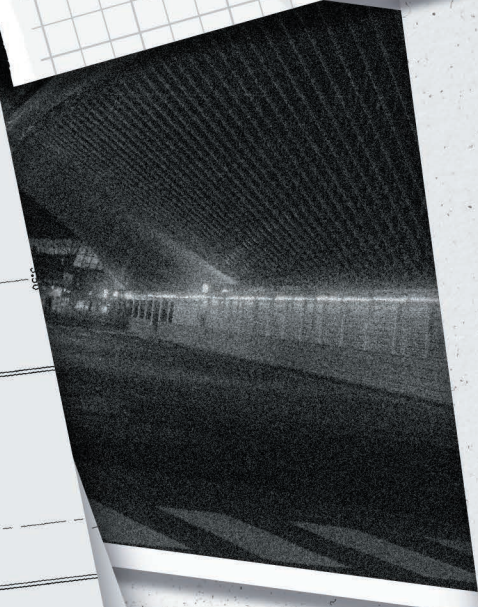



Фаза Пять

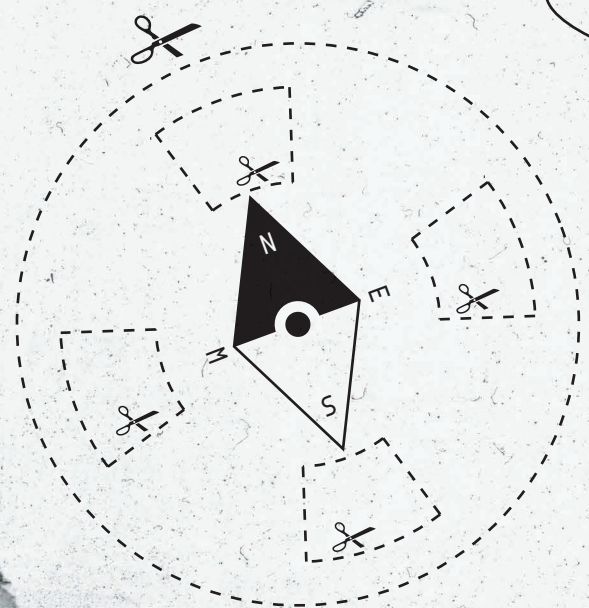
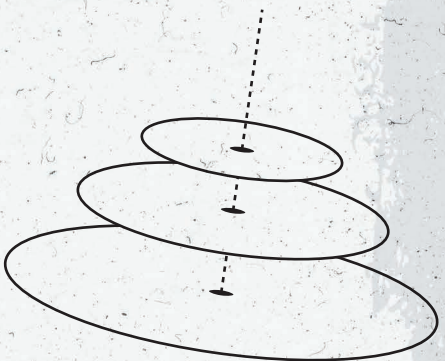
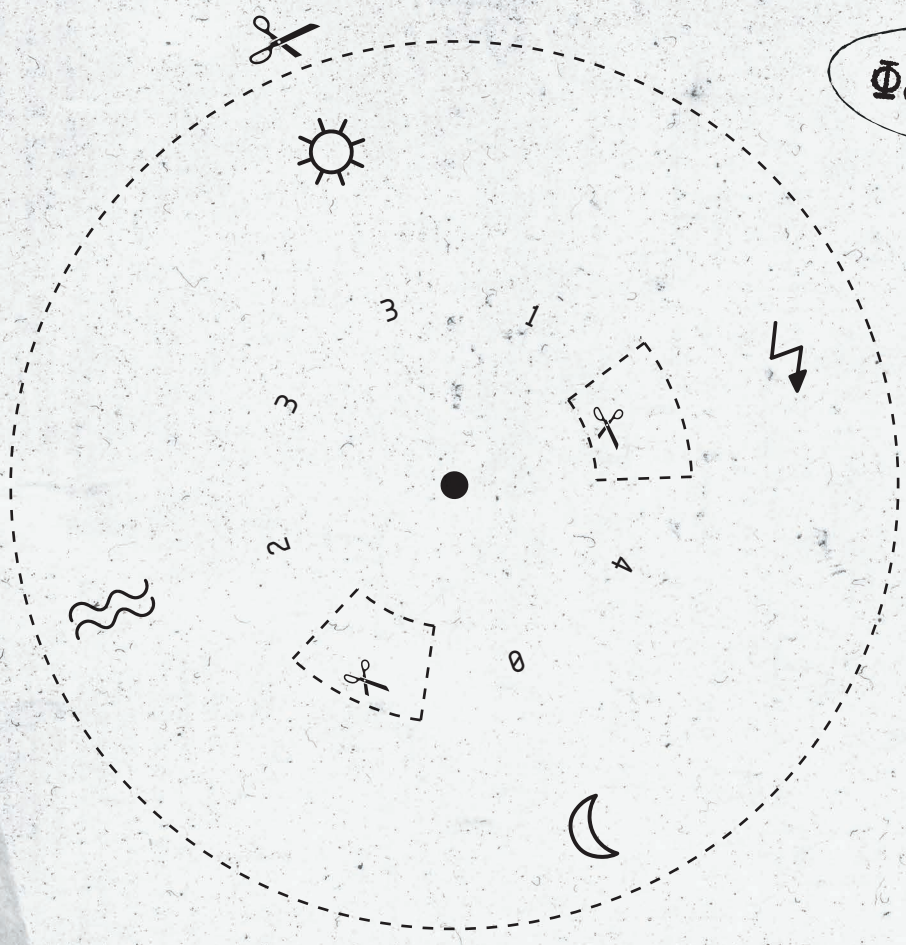



# Миссия 03: Лифт

07

07

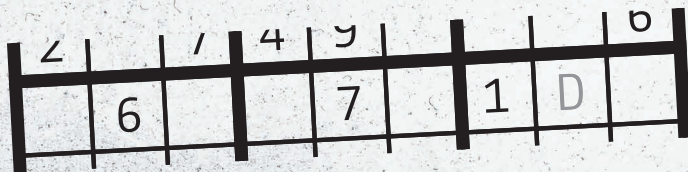
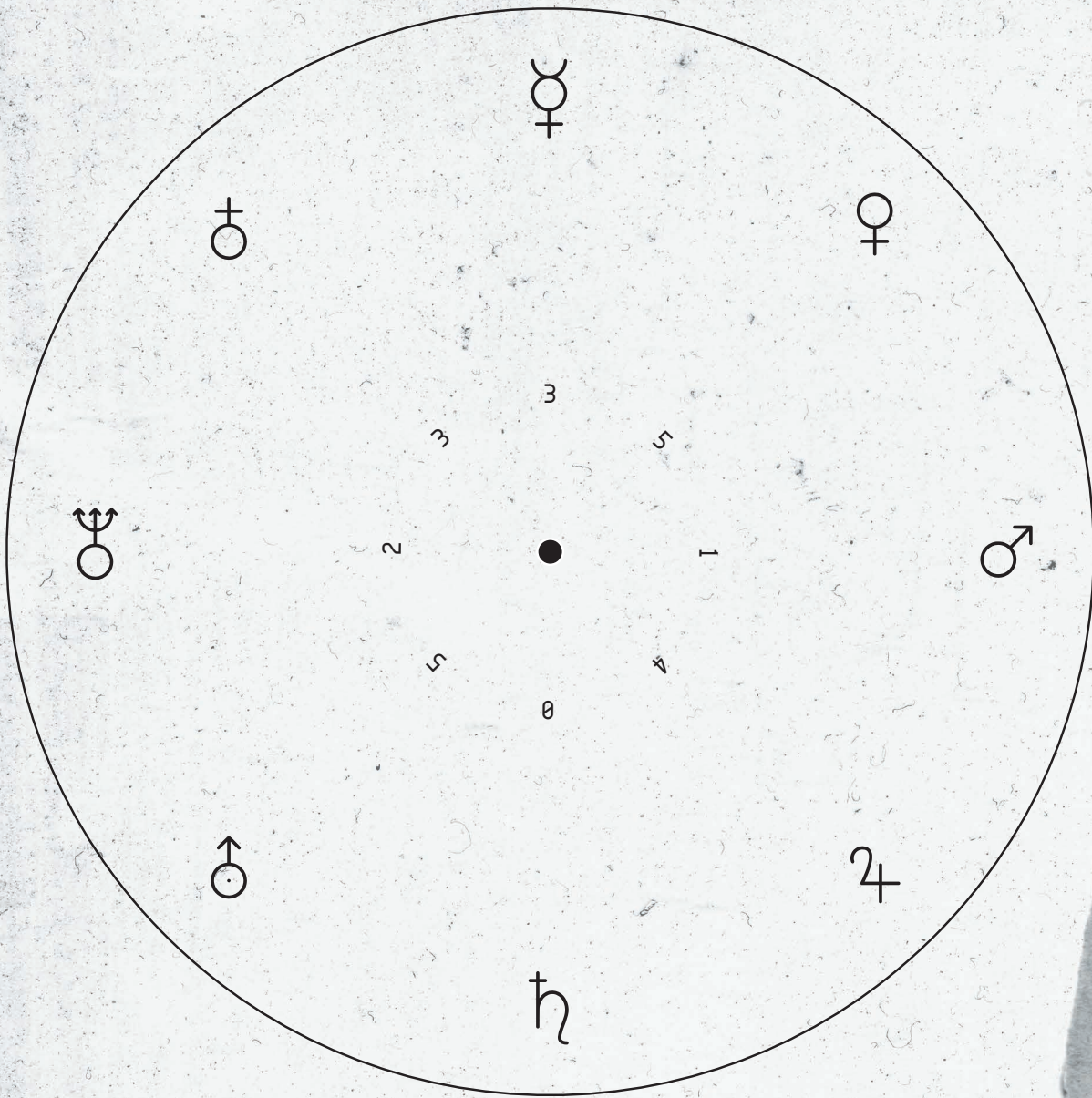



# Миссия 04

## Роллеркостер

01

07

**CONFIRMED**

- Сложно/** [REDACTED]
- 30 минут макс.
- 2-4 игрока
- Ножницы, ручки, бумага

Задание, наполненное экшеном, требующее точности и умного сочетания. Не оставляйте ничего нераскрытым, чтобы разгадать головоломки-безумца!

[REDACTED]

832982-3248072390  
ESCAPE TEAM-23486



Фаза Один

! . 8 . 13 . 17 . 14 . 18 . 20 . 29 . 30

# Миссия 04: Роллеркостер

02

07

Фаза Два

nted Aug. 16, 1998.

2 Sheets—Sheet 1.



*inventor:  
in Prescott  
Maine*

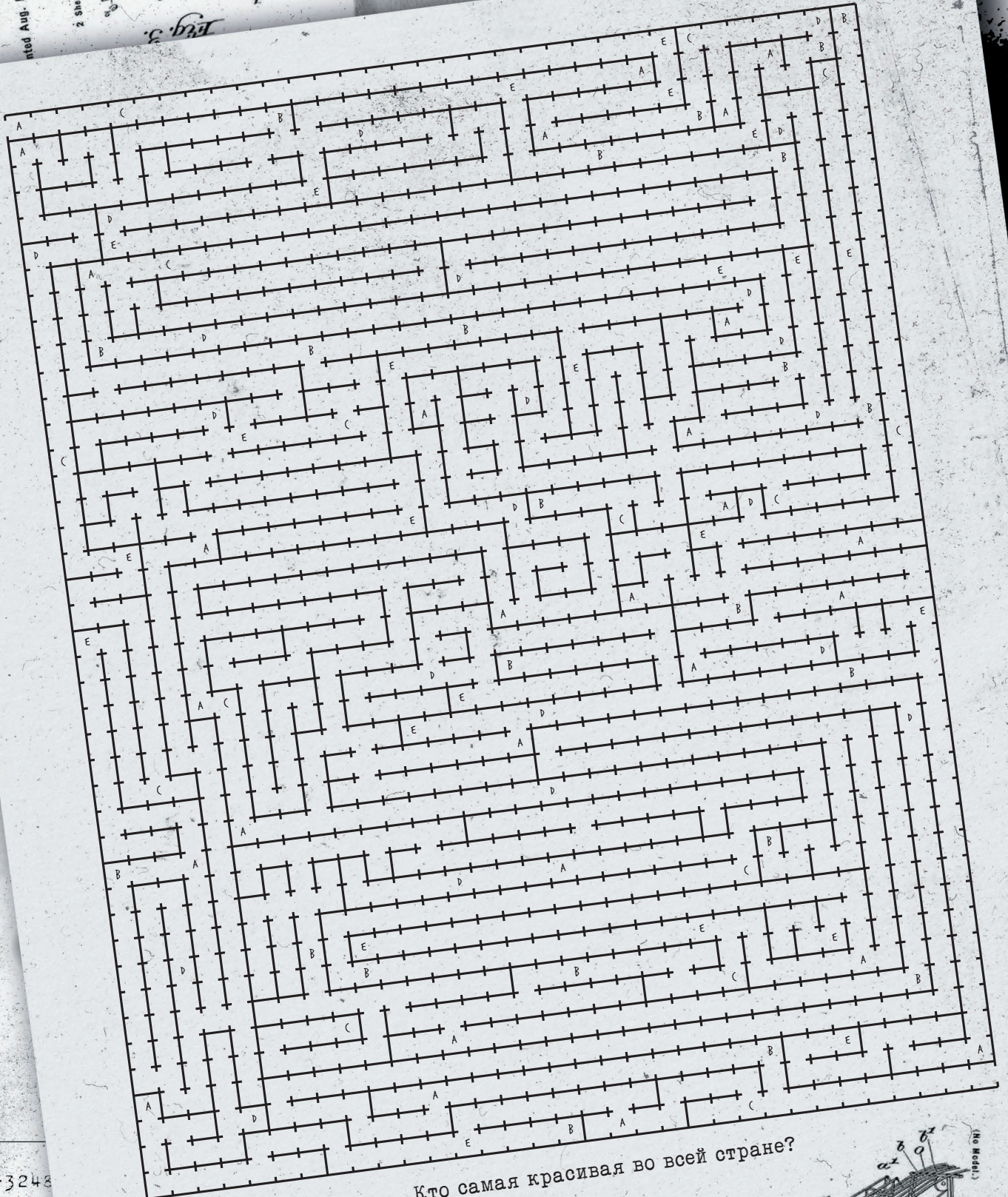

832982-3248  
ESCAPE TEAM

Кто самая красивая во всей стране?

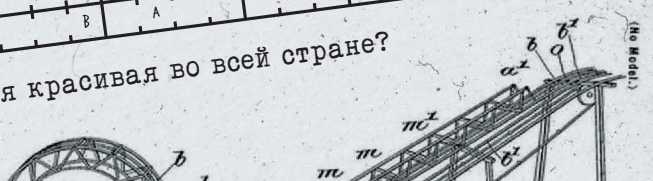

No. 609164.

# Миссия 04: Роллеркостер

03

07

Фаза  
Три

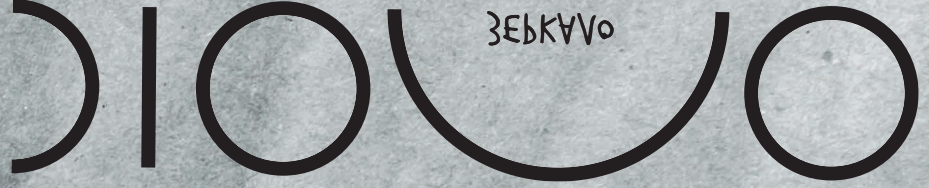
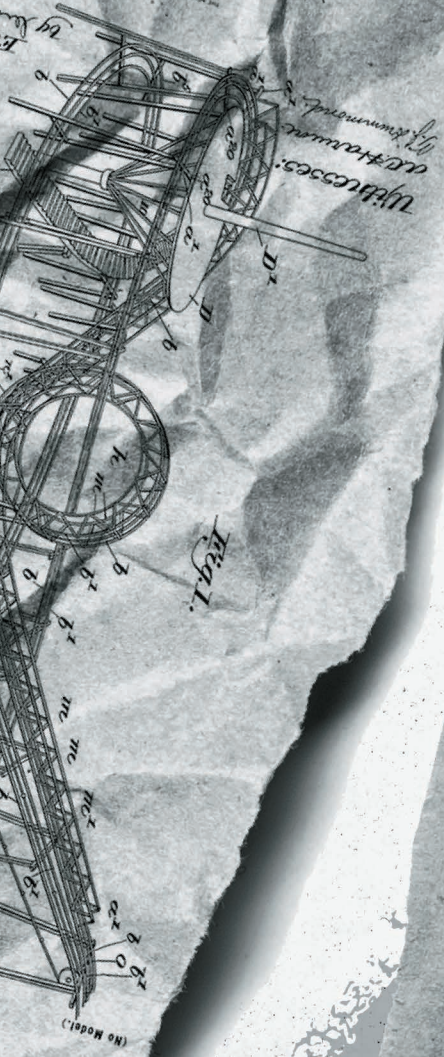

Некоторые вещи могут  
образовываться только под  
давлением.

332932-3248  
ESCAPE TEAM



# Миссия 04: Роллеркостер



196  
ADN  
ON

Фаза  
Пять

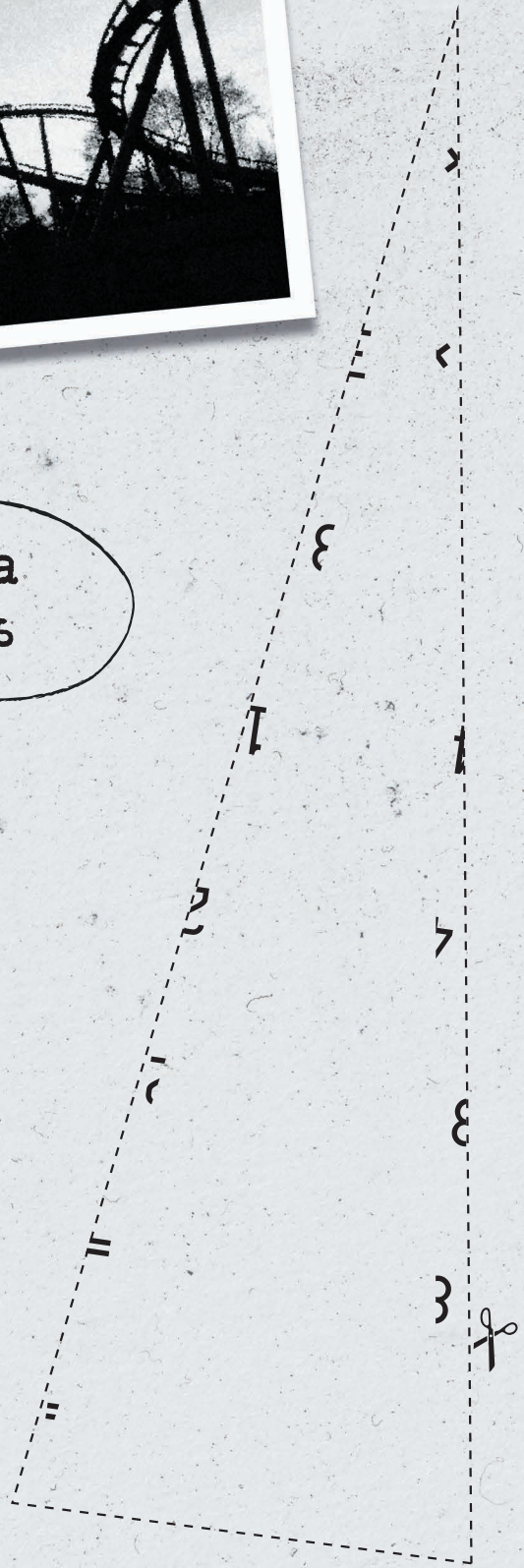

# Миссия 04: Роллеркостер

05

07

Фаза  
Четыре

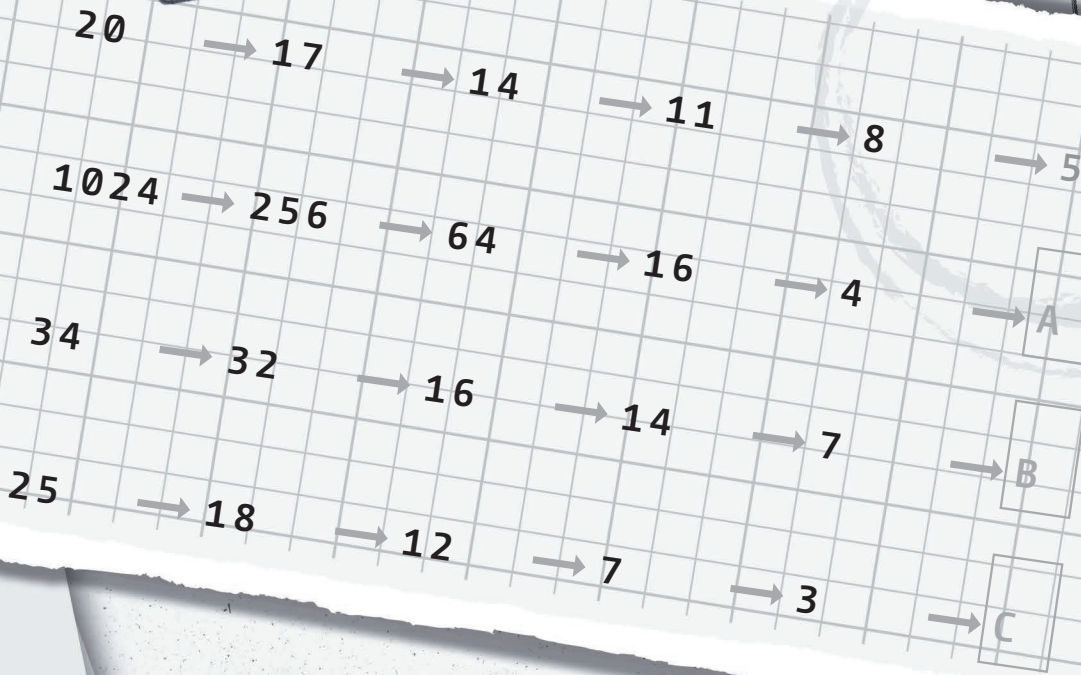
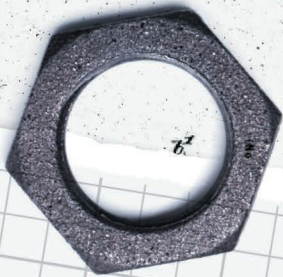

Кататься здорово!

US 6,523,479 B1

# Миссия 04: Роллеркостер

06

07

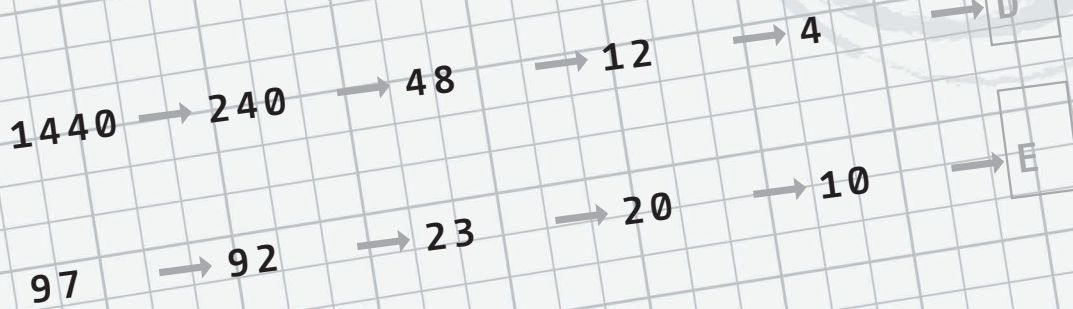

Не складывать!

# Миссия 04: Роллеркостер

07

07



27. 19. 22. 23. 2. 5. 6. 9. 1. 16. 12. 25. 30.



3. 10. 21. 24. 30. 4. 7. 15. 26. 28.



ИИ 0001184





# Миссия 05

## Метро

01

06

**CONFIRMED**

- Сложно/ [REDACTED]
- 30 минут макс.
- 2-4 игрока
- Ножницы, ручки, бумага

Здесь требуются разносторонние навыки, а время ограничено. Только с помощью командной работы вам удастся справиться с этой миссией...

832982-3248072390  
ESCAPE TEAM-23486



Фаза Один



ОБЪЕКТ, АБОНЕМЕНТ, АЭРОПОРТ, РЕЙН, НЕУЧ, АБСУРД

АНТЕННА , МОЛОКО, АДОВ, КАБАН, АВТОТУРИЗМ, ДАТЧИК, ОБЖАРКА

Фаза Два

|   |     |   |   |
|---|-----|---|---|
|   |     |   | ? |
|   |     |   |   |
| 4 | 2 ✓ | 6 | 9 |

E

|   |   |   |   |
|---|---|---|---|
|   |   |   | ? |
|   |   |   |   |
| 9 | 3 | 5 | 3 |

увидьте свет.

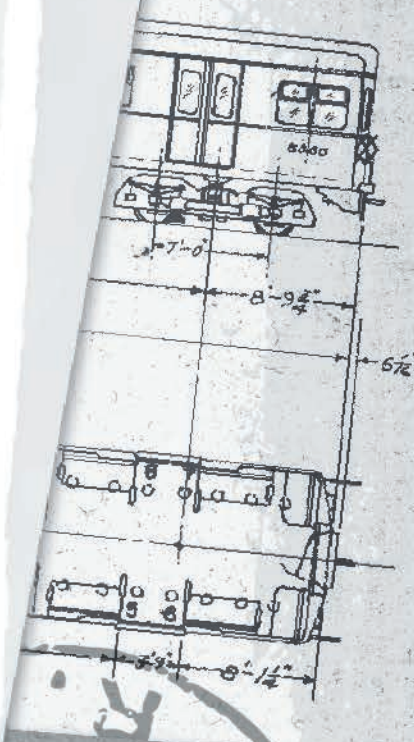

Collage of various advertisements in Cyrillic script, including:

- BISES
- WIEG
- CIGS
- ЕБИГЕЦІОНЕЗ
- ES 10 20
- СІГЛІОНЕЗ
- СІГЛІОНЕЗ
- СІГЛІОНЕЗ

# Миссия 05: Метро

03  
06



05.1.42-78

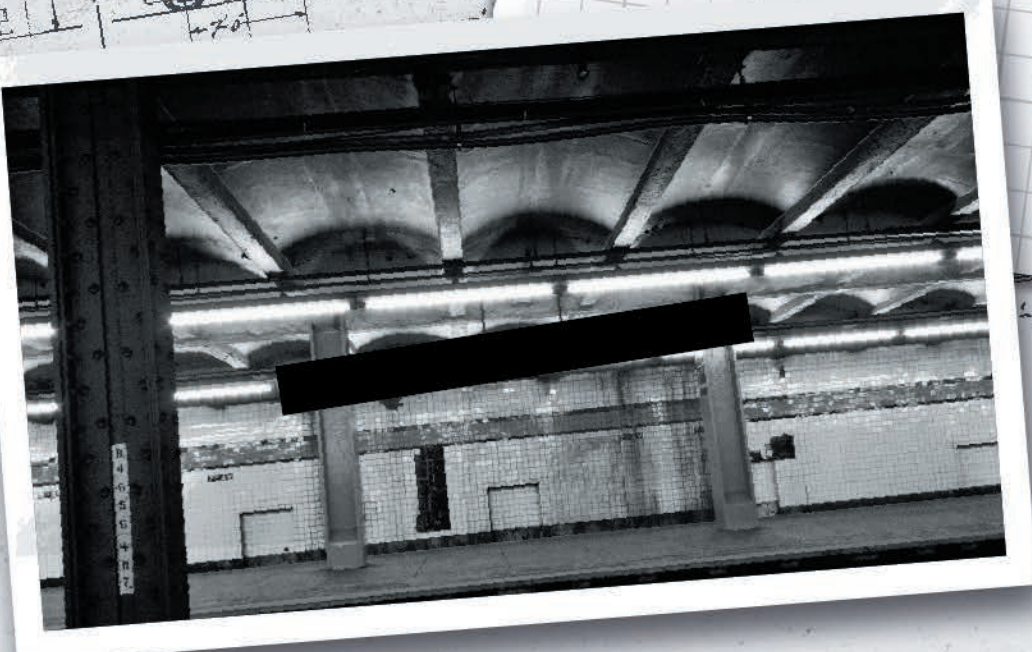
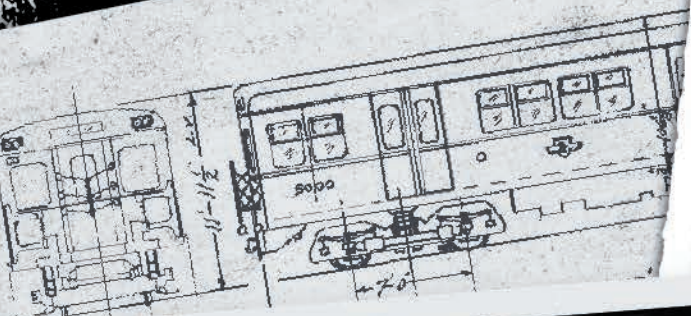
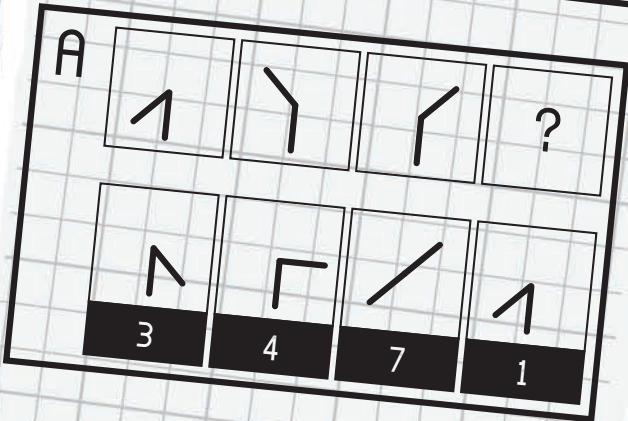
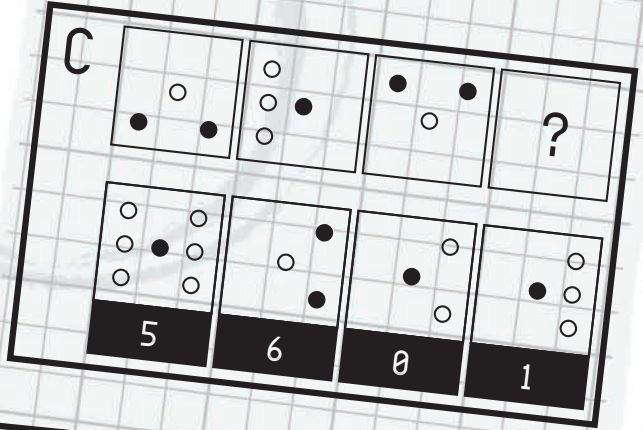

АВГУСТ, ДЕЛО, ВИНЧЕСТЕР, ДВОРНИК, ТИГР, ДОСЬЕ, РАСТР

# Миссия 05: Метро

04  
06

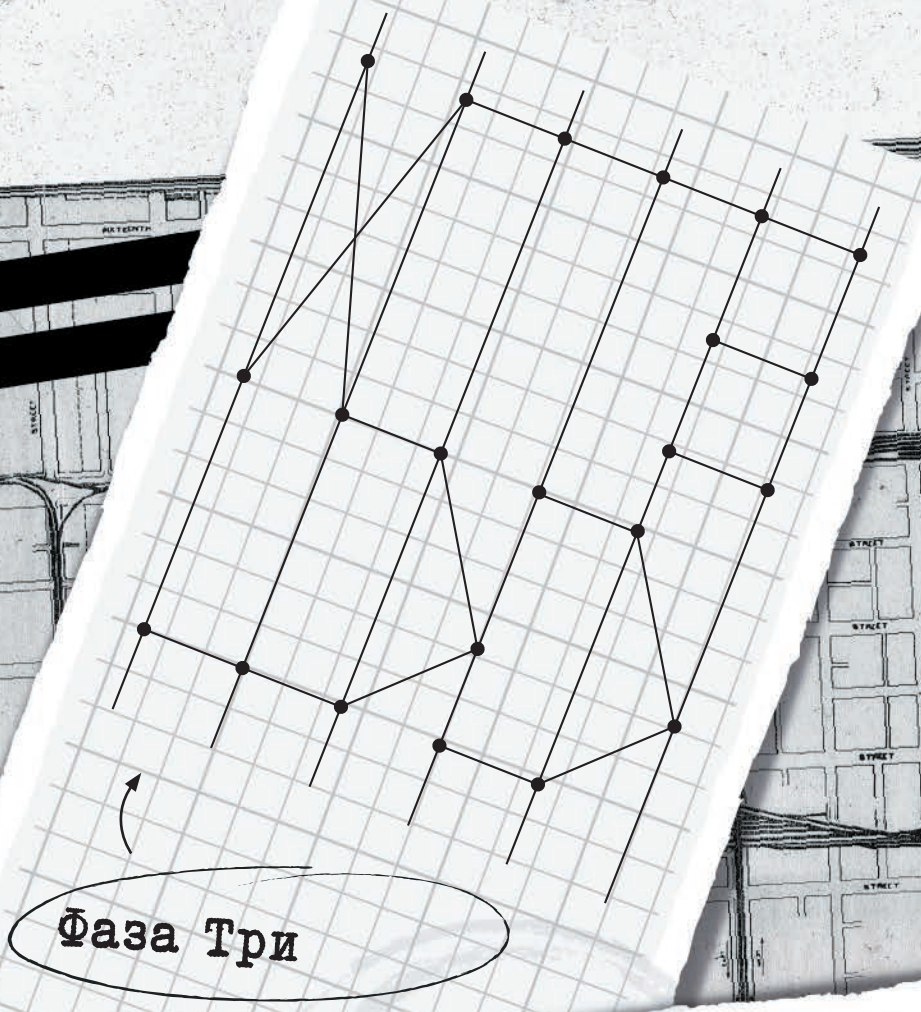

**D**

|   |   |   |   |
|---|---|---|---|
|   |   |   | ? |
|   |   |   |   |
| 8 | 2 | 1 | 4 |

**B**

|   |   |   |   |
|---|---|---|---|
|   |   |   | ? |
|   |   |   |   |
| 2 | 4 | 8 | 7 |



# Миссия 05: Метро

06

06

Фаза Пять

А Ц Т Ф Н М М Ш Я Б Ц Б Щ О Ш Ф Е Ф Ф С Е Г У Х Й  
Д Х М Е Е В Г М Й К Л Ф Л Б Е И В Б С У Я А У К Х  
Й Е М О Л О К О Р Д А Е А Ж Ц Б Я Я Н Н В Е К Я  
В А Ц Б Я Е Ш Ъ С Б Я Т Е Р Я Д Л Д С Д Н Ф Т Д Г Д  
Й Я Б Ф В Ц Я Е Б В Г Н К Г Й Р Т Г Ф А Т К П Й  
Я Е И У У И Е К Ф А А М С А Р Г Н Г Д З Е У Е Р Д  
У Т А В Г У С Т Д Е Ф А И Д Й А Э Р О П О Р Т Г А  
Я Е Б Д В Р Я У Ф Ц М Н М А Т И Ц Б И Г А И С П Г  
Ф Р У Е У Е Е Т М С С У М С Р У Т И И С А М А П И  
А Т Р Т З О Р У И Д М О П В Н З З Т Р Х Й Д Ф З Р  
А С Д А Т Ч И К С Л Л Н К Й А Д О В Х М Ф Д Д С Р  
Е С Д Л Я Ц С Д Д Л Я В Л А Б Т В И Р Д М Р Г А Х  
О А Ц О А С Д О С Ъ Е Н Ф Х О Q R H X T I G C D I  
А Й М С Р С В Е Н Н С Г Х С Н Е У Ч Г Р Г Е М П З  
И М Л Н Л А О Е А С Л З Д Ф Е Р И Е Г О Ф О Т Р У  
О Х М У И Л Р А С Т Р У Л У М Т У С Л У М Т М П Р  
А О М Е Г С Н З К И Е М Л С Е С У Т К Е Л И И У И  
Р Р О Х Ф О И У А У Й М К Л Н А И Е Х Е О О И О Х  
М Е П Г Й К А Б А Н Ф В Л Т И Г Р Л И Л П М И К  
Х Р П И У Г Г У М У Е У А М И Х М У Е К И П Л Л  
Й П К Х М Г У Ф И В Ц И В О Л Р Т М Л Е Р З С Г Л





# Миссия 06

## Круизный лайнер

D1

01

06

**CONFIRMED**



Очень сложно



40 минут макс.



2-4 игрока



Ножницы, ручки, бумага

О нет! В этот раз шантажист захватил круизный лайнер! Мы должны предотвратить худшее!

832982-3248072390  
ESCAPE TEAM-23486

Фаза  
Один



05.1.45-18

C2

D2



# Миссия 06: Круизный лайнер

02

06

Фаза Два



Давай! Отсканируй меня!  
(Получение решения может занять немного времени.)

C1 D4

C2

C3

Бостон: Отменен  
Брисбен: 21:37  
Мумбаи: 00:16  
Гуанчжоу: 00:17  
Каир: 12:34  
Лима: 18:00  
Гонолулу: 15:12

B1 A2

D5 A4



# Миссия 06: Круизный лайнер

03

06

E1

B2 C3  
D1 E2

## Фаза Три

Как время-то летит...

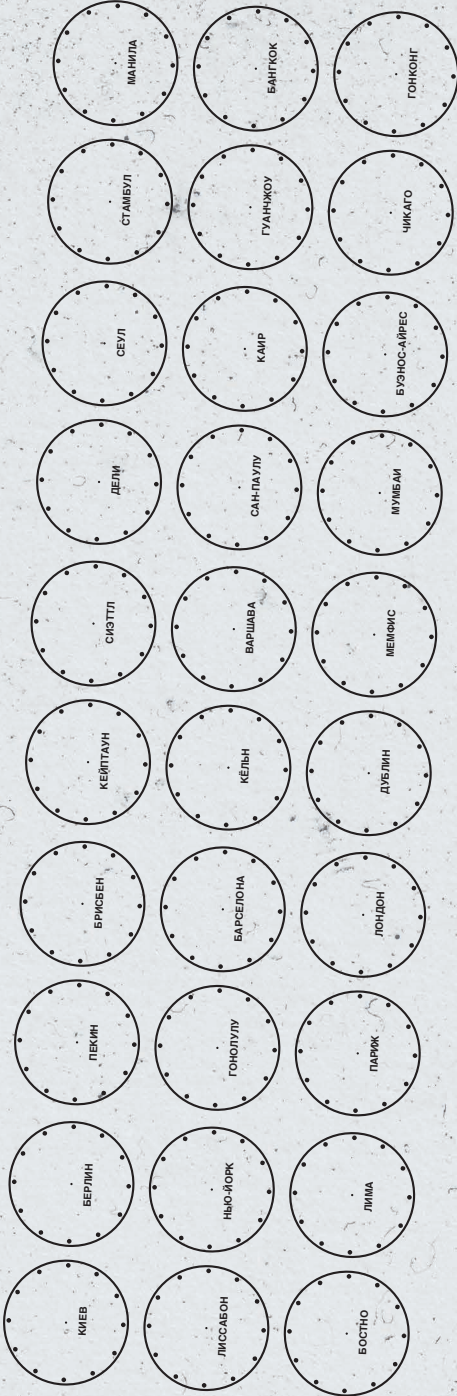

A3 E3

B3 E4



# Миссия 06: Круизный лайнер

04

06

A3 B1

D6

Фаза  
Четыре

24 kg

- Дели: 03:14
- Бангкок: 21:28
- Дублин: 12:17
- Сиэттл: 07:35
- Киев: 09:15
- Варшава: 18:46
- Барселона: 09:30
- Сан-Паулу: 18:14

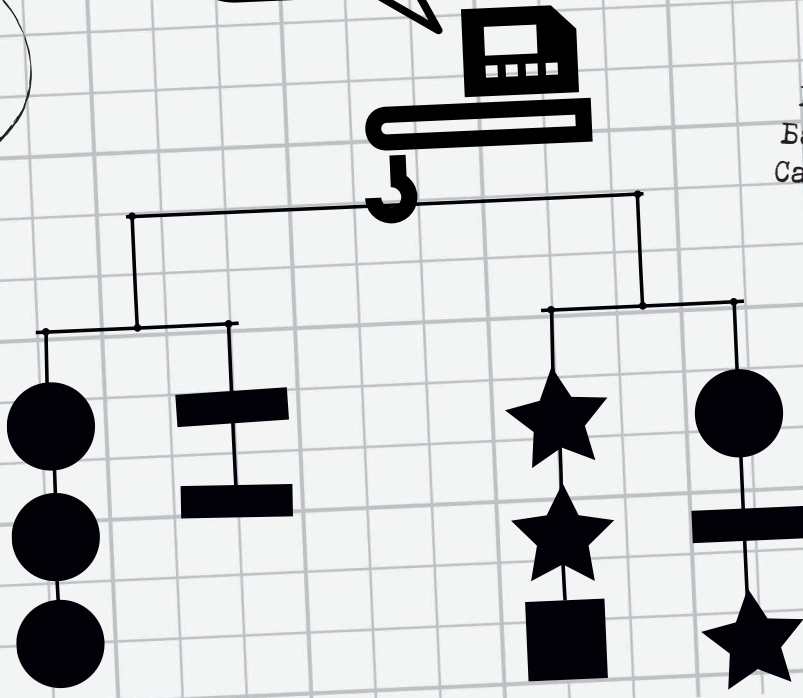

A4 B3

C1 D4

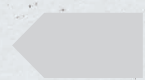
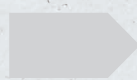

# Миссия 06: Круизный лайнер

05

06

A2 D3

B4

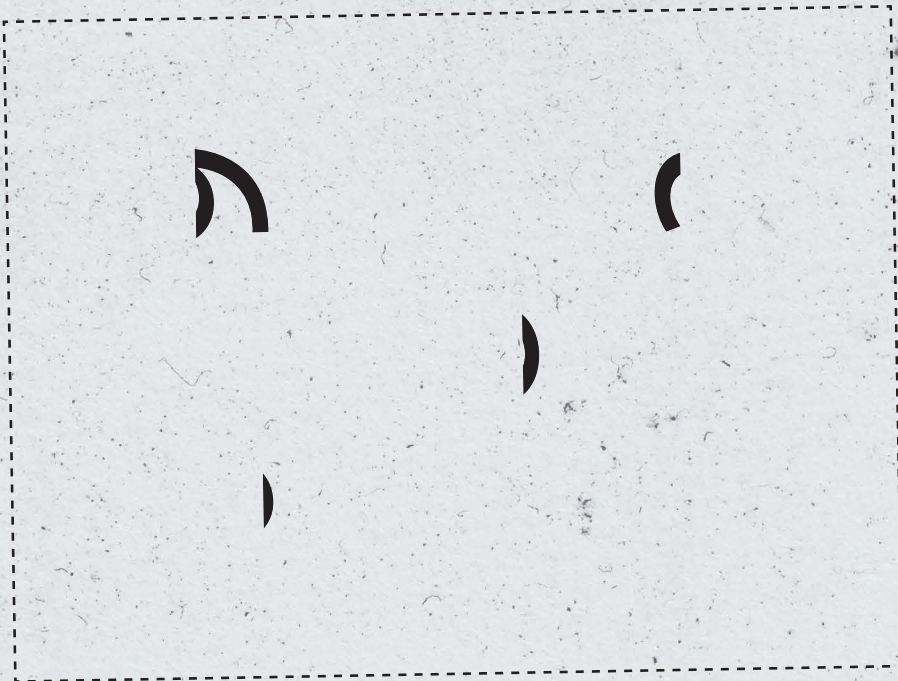

Лондон: 12:45  
Кёльн: 18:13  
Нью-Йорк: 12:30  
Лиссабон: Отменен  
Пекин: 03:15  
Буэнос-Айрес: 09:44  
Стамбул: 15:29



A1 D5

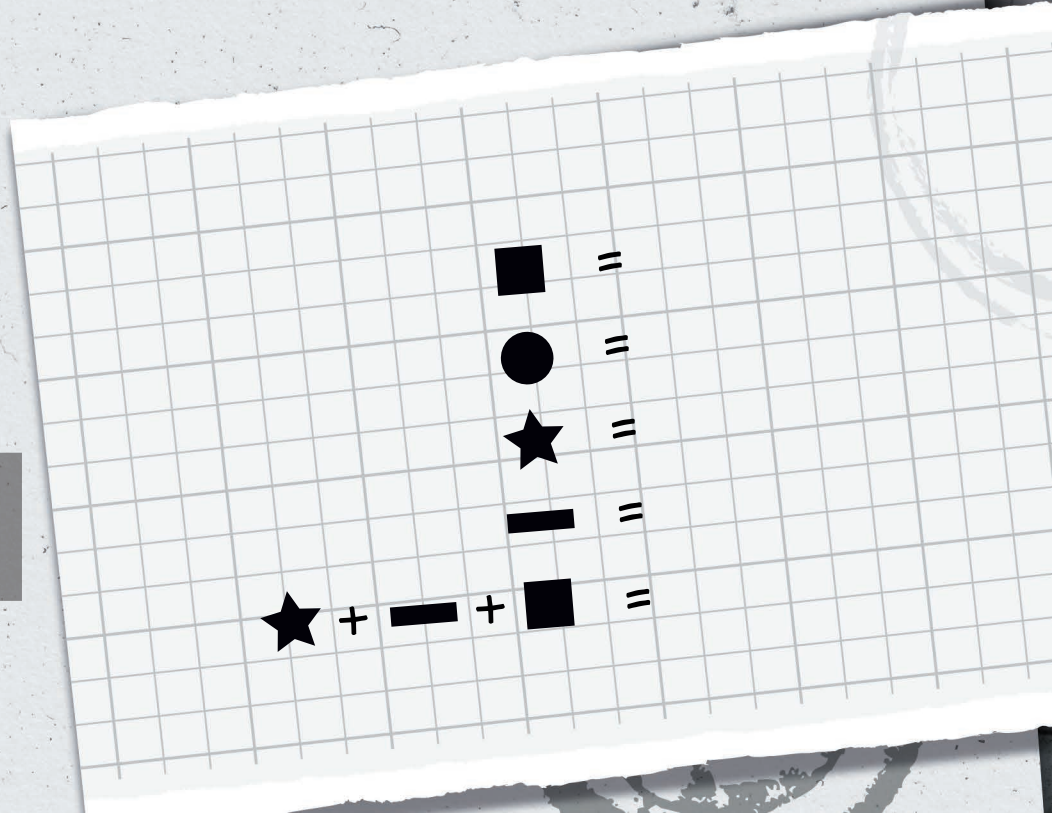

# Миссия 06: Круизный лайнер

06

06

D6 E3

D2 E4

B2

Фаза Пять



Манила: 09:44  
Берлин: 06:45  
Гонконг: 12:45  
Чикаго: 15:14  
Мемфис: 09:00  
Сеул: 09:30  
Кейптаун: Отменен  
Париж: 15:15

Вырежи! Делов-то!

D3 E2

A1 E1

B4



# Миссия 07

## Тюрьма

01

06

**CONFIRMED**

- Очень сложно
- 40 минут макс.
- 2-4 игрока
- Ножницы, ручки, бумага

Постарайтесь изо всех сил предотвратить открытие камер в тюрьме — последствия могут быть катастрофическими!

[REDACTED]

832982-3248072390  
ESCAPE TEAM-23486

Фаза  
Один

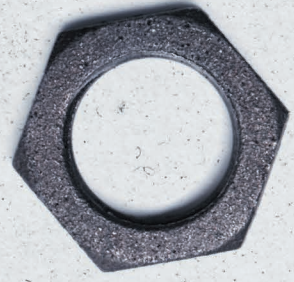
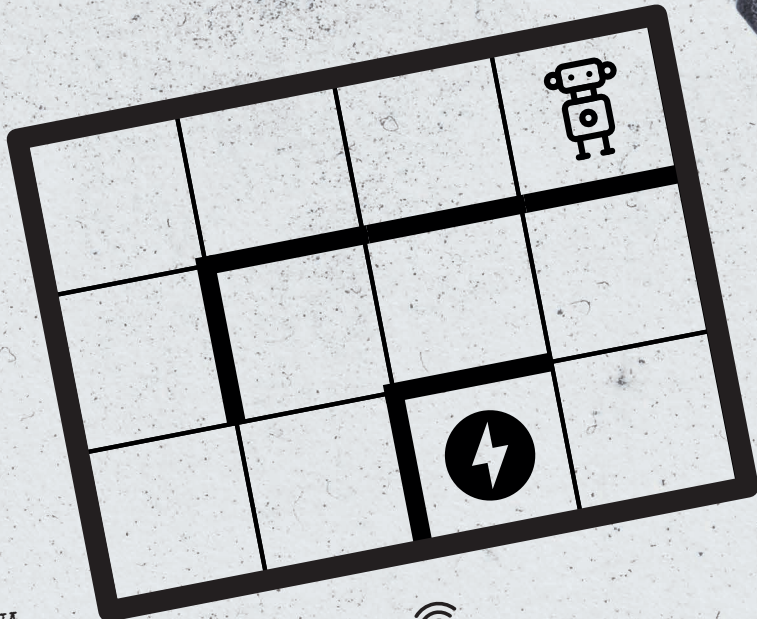

ПРИВЭТ! МЭНН  
ЗОВУТ РОБ.  
МОИ БЭТЭРЭЙКИ  
ПОЧТИ СЭЛИ.  
ПОМОГИТЭ!



# Миссия 07: Тюрьма

## Фаза Два

Печенье бабушки:  
Яблоки и груши,  
миндаль и  
ананас. Украсить  
сливой.

**6641**



|   |   |   |   |   |   |   |   |   |
|---|---|---|---|---|---|---|---|---|
| 3 | 7 | 2 | 2 | 8 | 1 | 3 | 8 |   |
| 1 | 1 | 8 | 1 | 3 | 1 | 6 | 3 | 8 |
| 3 | 5 | 5 | 3 | 7 | 6 | 3 | 6 |   |
| 6 | 3 | 6 | 5 | 2 |   |   |   |   |
| 4 | 3 | 2 |   |   |   |   |   |   |
| 2 | 4 | 3 | 2 | 7 |   |   | 6 |   |
| 2 |   | 8 | 7 | 7 | 7 |   |   |   |
| 3 |   | 3 | 4 | 4 | 8 |   | 3 |   |
| 7 | 5 | 4 | 1 | 3 |   |   |   |   |
| 8 |   | 5 | 3 | 3 | 3 |   | 6 |   |
| 5 | 6 | 5 | 5 | 8 |   |   | 6 |   |
| 9 | 1 | 2 |   |   |   |   | 7 |   |
| 0 | 2 | 1 |   | 5 | 5 | 8 | 4 |   |
|   |   |   | 9 | 3 | 3 |   |   |   |

Я думал, что все коды  
состоят из пяти цифр!  
Если нет: укоротить!

DEC 22 2008

# Миссия 07: Тюрма

03

06

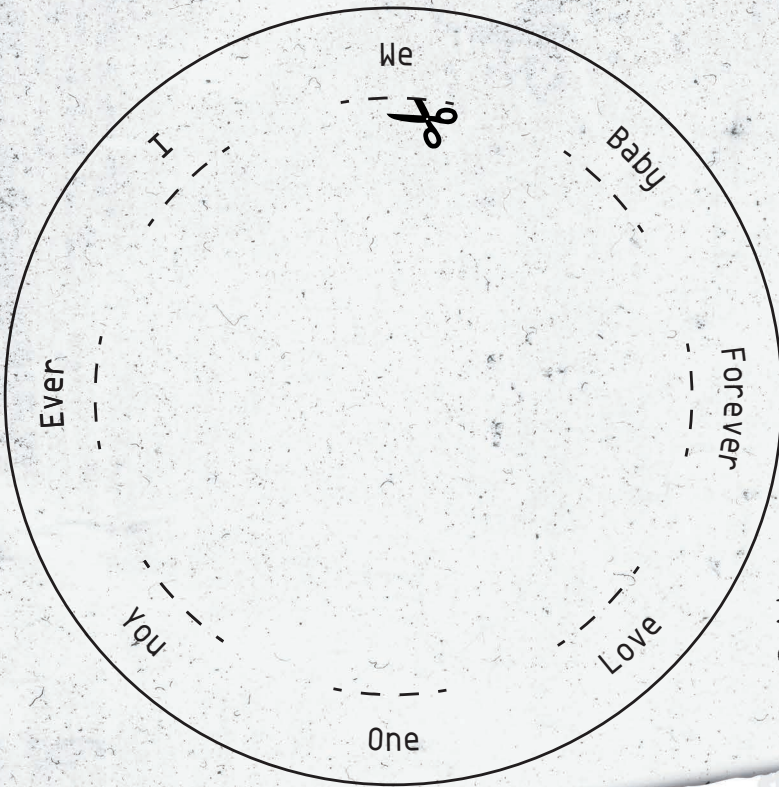

**Фаза  
Три**

Я ВСЕГДА ДЗЛАЮ  
ТОЛЬКО ОДИН  
ШАГ ПРИ КАЖДОМ  
НАЖАТИИ КЛАВИШИ.

Всегда придерживайтесь  
бабушкиного порядка.

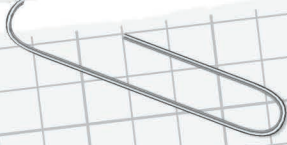

[Redacted]

**Торт бабушки:**  
Крыжовник и грецкие  
орехи, тертый сыр и  
вишня. Ням-ням!

**Кофе бабушки:**  
Секретный ингредиент:  
сахар! Затем груши и  
миндаль, в конце горошек  
и кокос. И, конечно же,  
нектарин. Вкуснотища!

[Redacted]

# Миссия 07: Тюрьма

04

06

Уверены, что держите пульт верно?  
Убедитесь, что вы можете прочитать текст,  
и что пульт не расположен боком.

**Внимание:** Если у вас аллергия на лабиринты, это может быть опасным.

СТАРТ



Фаза Четыре

**Варианты романтических песен:**  
I feel you. Baby be my love.  
We are one.  
We will always be in love. One and only baby. I know you.  
I know baby. Ever will always be in forever. Ever be my love.  
I know you are the one. One my baby.

**Можно от бабушки:**  
Грецкий орех!  
Затем лайм, чили и  
Гриб. И наконец,  
Крнжовник и персик!



## Фаза Пять

### Список покупок

Шесть яблок и две груши, двадцать грецких орехов, лайм, щепотка корицы, масло, щепотка сахара, двадцать одно яйцо, чили, две малины, лук, фунт миндаля, горсть тертого сыра, вишня, упаковка бананов, одиннадцать ананасов, горошек, порция грибов, щепотка соли, немного перца, свежий помидор, семь кокосов, два кешью, затем пекан и арахис, затем сливы, две нектарины, небольшая крыжовник, один персик, две лицисса, две манго, одна абрикоса.

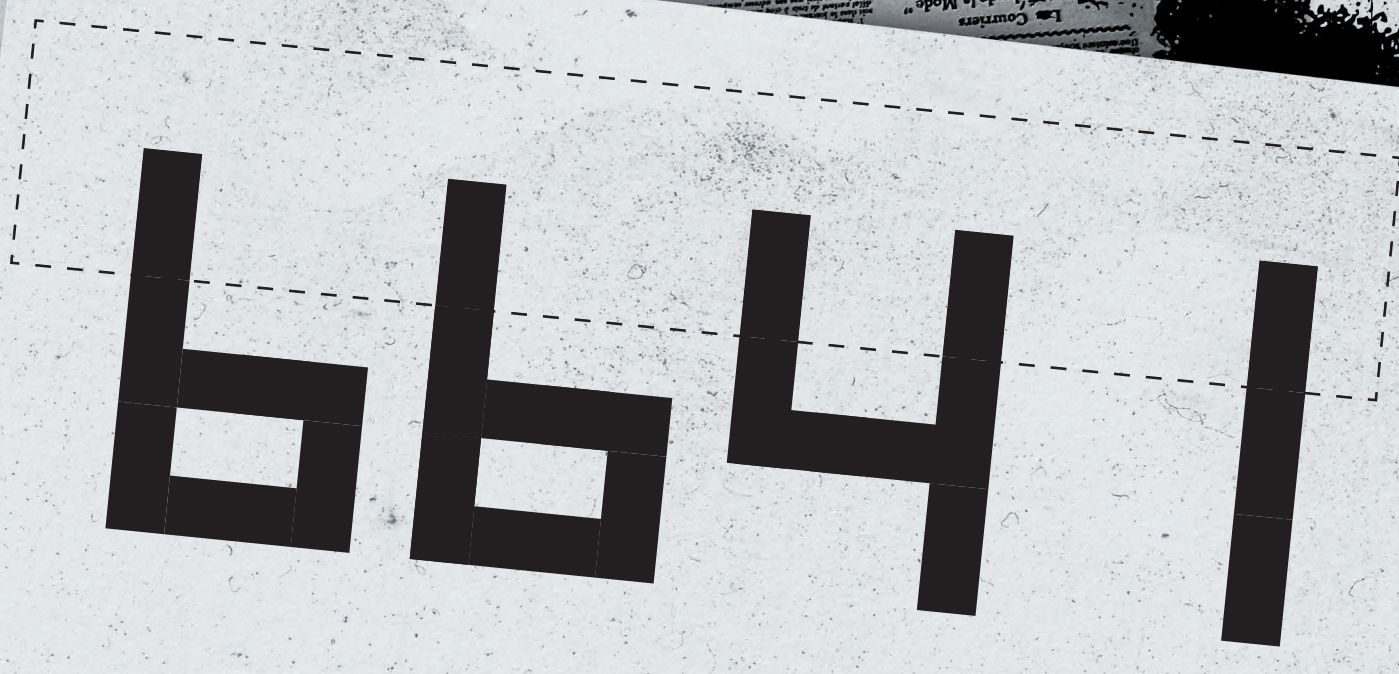

Одно предложение, одна строка.

Держите пульт управления правильно!



# Миссия 07: Тюрьма

06

06

6441 - это определено слишком много. Укоротите это число!

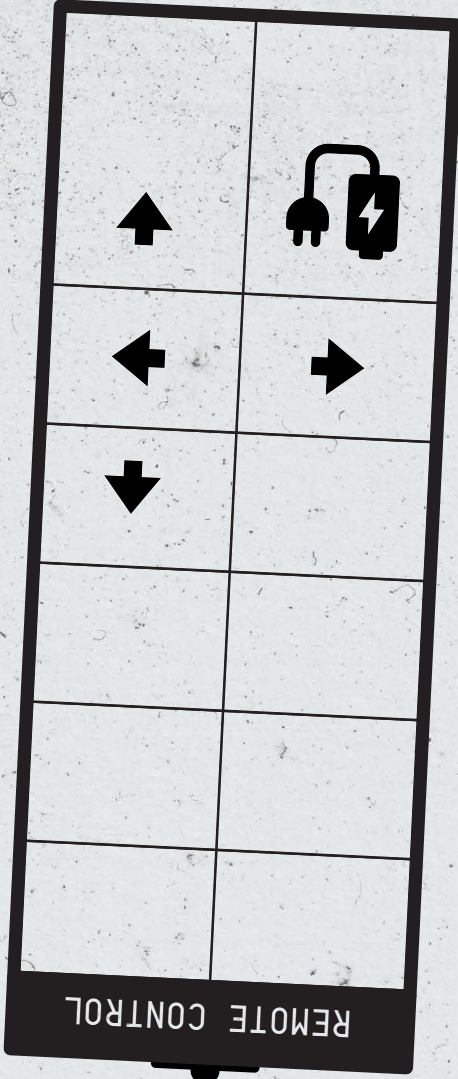

Бабушкин завтрак:  
 Малина и тефаль,  
 затем персик и  
 арахис. Не забудьте  
 соль.  
 Восхитительно!

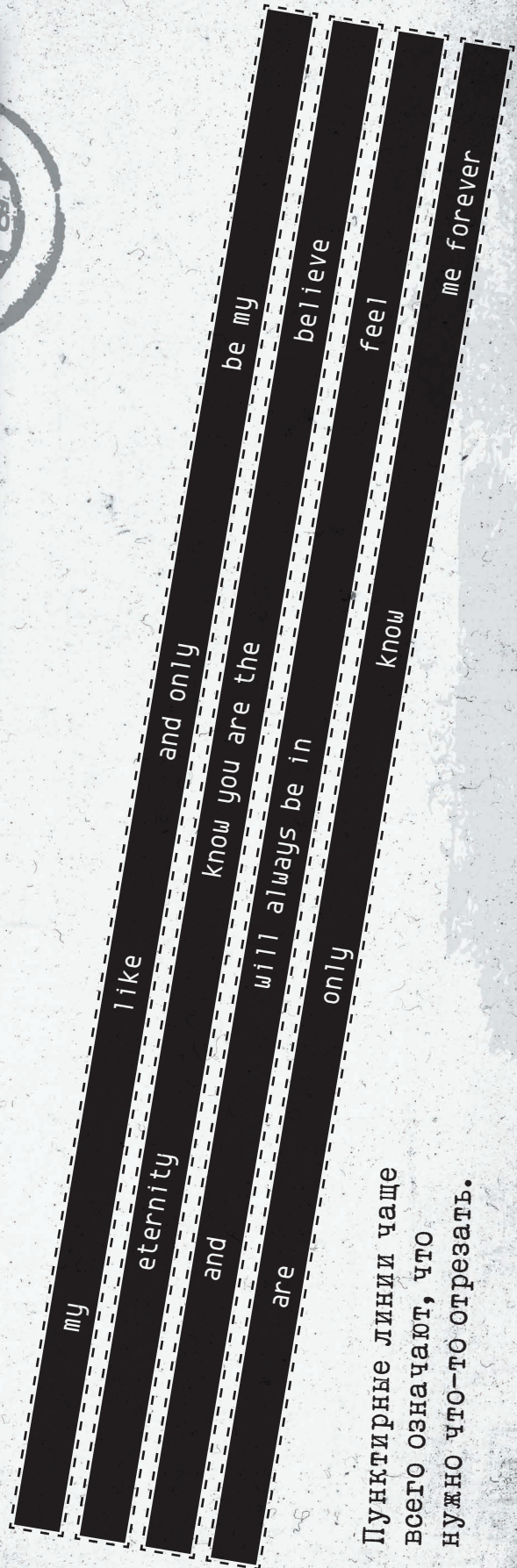

Пунктирные линии чаще  
 всего означают, что  
 нужно что-то отрезать.



# Миссия 08

## Автобус

01

06

**CONFIRMED**

- Очень сложно**
- 40 минут макс.
- 2-4 игрока
- Ножницы, ручки, бумага

На этот раз наш преступник взял автобус под свой контроль. Невинные люди в автобусе полагаются на вас, чтобы остановить этот безумие... и автобус!

[Redacted text]

832982-3248072390  
ESCAPE TEAM-23486



Фаза  
Один



Вам не пришло в голову, что в этом ряду не хватает некоторых элементов?

# Миссия 08: Автобус

02

06

Фаза Два

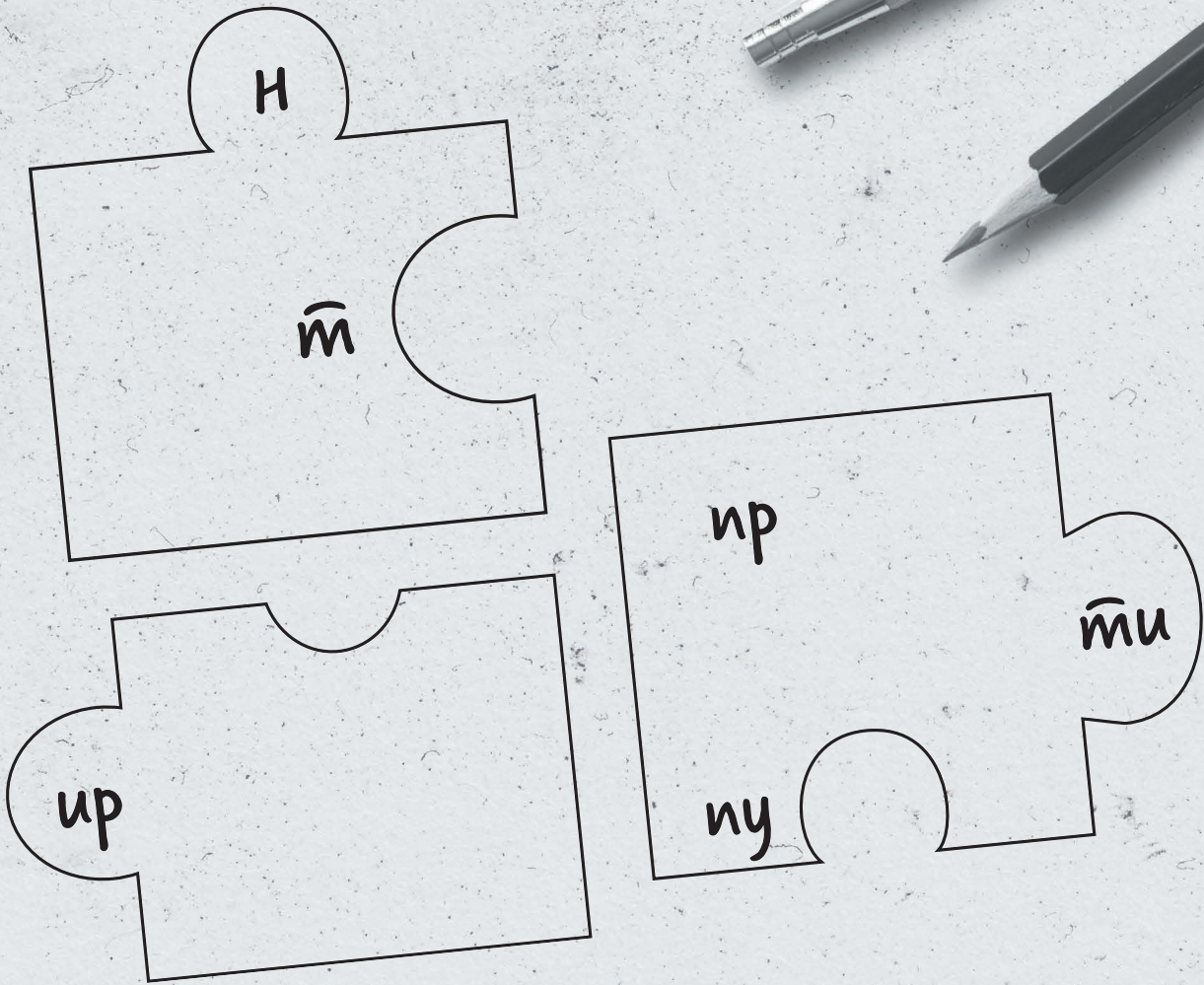

Заполните поля в каждой строке и каждом столбце так, чтобы длины образующихся блоков и их порядок соответствовали числам. Между блоками должно быть одно свободное место.



# Миссия 08: Автобус

03

06

|   |   |   |   |   |   |   |   |   |   |
|---|---|---|---|---|---|---|---|---|---|
| Д | Т | Ь |   | Т | Ь |   |   | Е |   |
| Е | М | В |   | Т | О | С | Е | С |   |
| С | Е | Ь | Я | В | Р | И | Ш | М | Ь |

↓ ↓ ↓ ↓ ↓ ↓ ↓ ↓ ↓

|  |  |  |  |  |  |  |  |  |  |
|--|--|--|--|--|--|--|--|--|--|
|  |  |  |  |  |  |  |  |  |  |
|  |  |  |  |  |  |  |  |  |  |
|  |  |  |  |  |  |  |  |  |  |

Фаза Три



П . . . .  
Р . . .  
С . . .  
Т -  
У . . .  
Ф . . . .  
Х . . . .  
Ц . . . .  
Ч . . . .  
Ш . . . .  
Щ . . . .  
Ъ . . . .  
Ы . . . .  
Ь . . . .  
Э . . . .  
Ю . . . .  
Я . . . .

Фаза Четыре

В осе мед пчел звенит  
 Крут: рикша в аэропорт летит,  
 Падают семена, землю цветят,  
 Пятки ритмично толчутся в танце,  
 Смех дев. Ятрань угаснет.

Черные квадраты — пробелы между словами. Слова могут переноситься на следующую строку. Слова читаются слева направо.

Код Морзе

А · -

Б - · · ·

В · - -

Г - - -

Д - · ·

Е ·

Ж · · · -

З - - · ·

И · ·

Й · - - - -

К - · -

Л · - · ·

М - -

Н - ·

О - - - -

# Миссия 08: Автобус

05

06

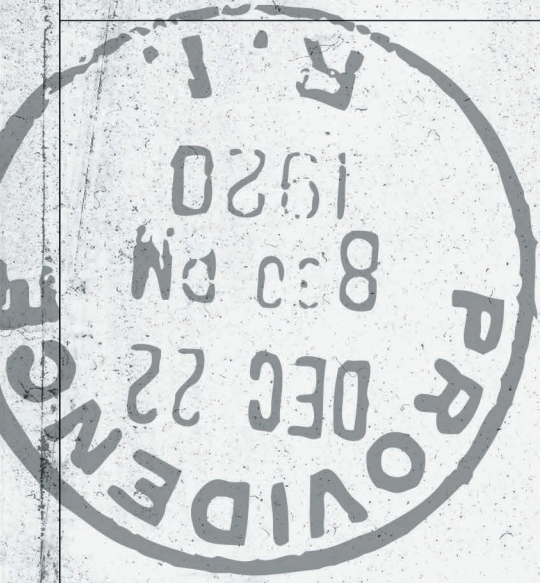

Фаза Пять

3 1 1 0 5 0 1 1 5 0 3 1 5 0 1 1 5

313113

111111

31231

11111

31311

|  |  |  |  |  |  |  |  |  |  |  |  |  |  |  |  |  |  |  |  |
|--|--|--|--|--|--|--|--|--|--|--|--|--|--|--|--|--|--|--|--|
|  |  |  |  |  |  |  |  |  |  |  |  |  |  |  |  |  |  |  |  |
|  |  |  |  |  |  |  |  |  |  |  |  |  |  |  |  |  |  |  |  |
|  |  |  |  |  |  |  |  |  |  |  |  |  |  |  |  |  |  |  |  |
|  |  |  |  |  |  |  |  |  |  |  |  |  |  |  |  |  |  |  |  |
|  |  |  |  |  |  |  |  |  |  |  |  |  |  |  |  |  |  |  |  |

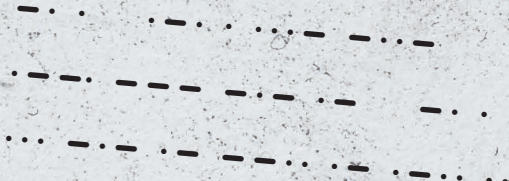

# Миссия 08: Автобус

06

06

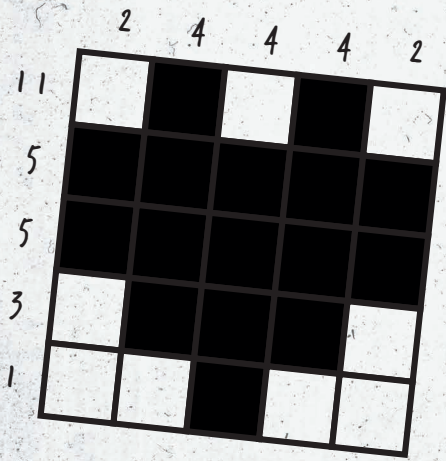

Вставьте букву сверху и  
вставьте ее внизу в той  
же колонке.







# Миссия 09

## Банк

01  
06

**CONFIRMED**

- Очень сложно**
- 40 минут макс.
- 2-4 игрока
- Ножницы, ручки, бумага

На этот раз ему удалось взломать компьютерную систему Национального банка — деньги многих невинных людей находятся под угрозой. Надеемся, что все закончится хорошо... Еще раз большое спасибо за вашу помощь!

982-3248072390  
ESCAPE TEAM-23486

**Фаза  
Один**

EX(=)

### START

1. Добавьте "all" после буквы "A".
2. Замените каждую "T" на "E".
3. Добавьте "scathe" в конце.
4. Замените "sea" на "o".
5. Удалите "scat".
6. Удалите вторую, пятую и восьмую буквы.
7. Запишите все задом наперед.
8. Запишите все буквы заглавными, кроме первой.
9. Переверните все с ног на голову, чтобы увидеть числа.

### FINISH



Фаза Два

Напиши мне!

5969-736863-6359-  
256359-5345

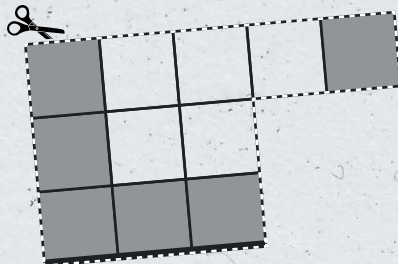
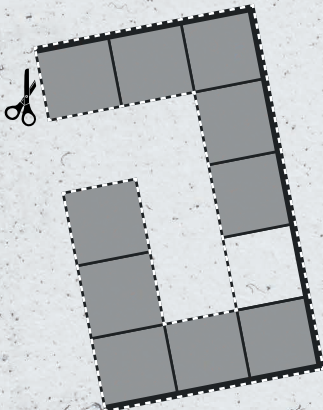

$$G + E = H = F + C$$

$$E + I = A = C \times G$$



# Миссия 09: Банк

04

06

R+Q

Фаза  
четыре

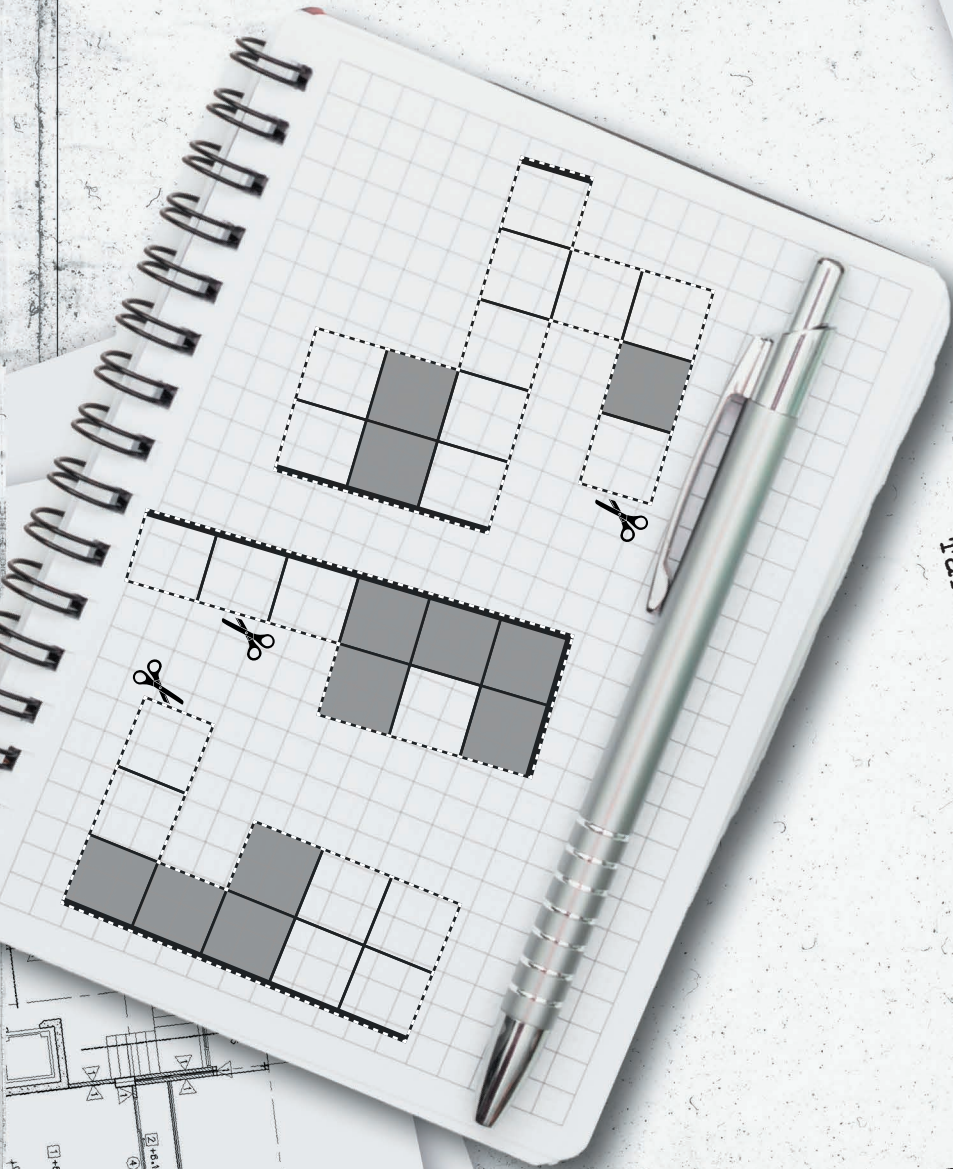

На какое число вы можете умножить  
другое число, чтобы оно осталось  
таким же?

Начинайте со STARTa.



# Миссия 09: Банк

05

06

Фаза  
Пять

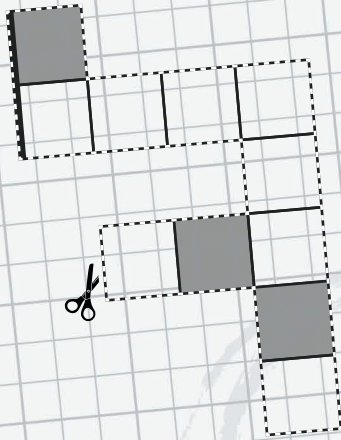

$$R = JCF \times HE$$

|      |      |       |
|------|------|-------|
| 1    | АБВГ | ДЕЁЖЗ |
| ИЙКЛ | 2    | 3     |
| 4    | МНОП | РСТУ  |
| 5    | 6    |       |
| ФХЦЧ | ШЩЪЫ | ЪЭЮЯ  |
| 7    | 8    | 9     |
| *    | 0    | #     |

# Миссия 09: Банк

06

06

$$F \times F = K = F + J$$

$$C \times C = G = C + C$$

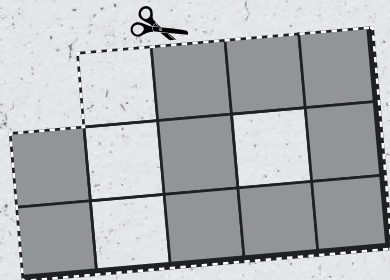
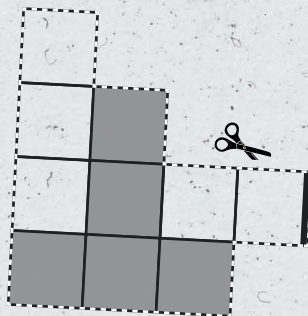
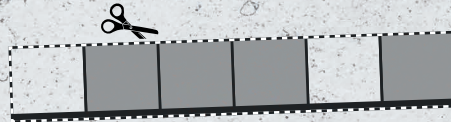
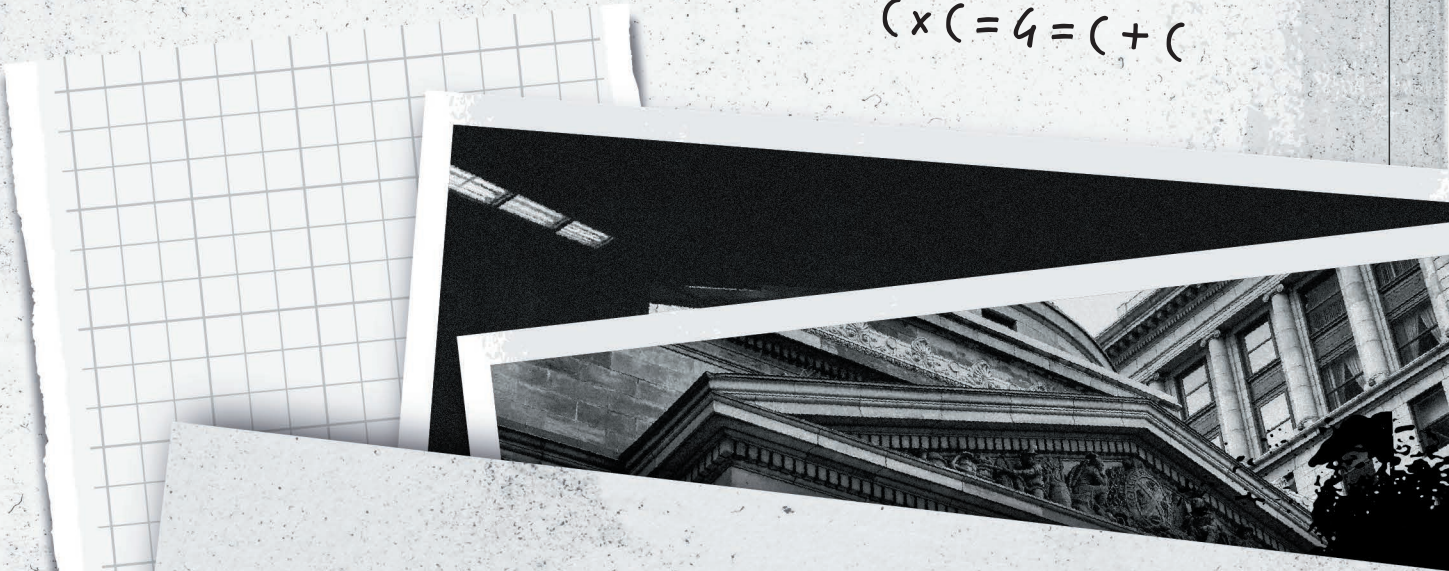

Какое число можно сложить и умножить на себя, чтобы  
результат не изменился?